

CITEA NG



NOWA GENERACJA, NOWE POZIOMY OŚWIETLENIA, NOWE MOŻLIWOŚCI

Nowy design oprawy Citea New Generation (NG) sprawia, że wtapia się ona idealnie zarówno w miejskie jak i wiejskie otoczenie.

Citea New Generation została zaprojektowana z wykorzystaniem najnowszych źródeł LED oraz nowych układów optycznych. Konstrukcja mechaniczna oprawy została tak stworzona, aby moduł LED był izolowany od komory elektrycznej w celu optymalnego zarządzania odprowadzaniem wytwarzanego ciepła. Dzięki nowej konstrukcji jest zapewniona długa żywotność źródeł LED oraz gwarantowana wydajność układu optycznego w całym okresie eksploatacji. Citea New Generation jest dostępna w dwóch rozmiarach – MINI i MIDI.

CITEA NG MINI może zawierać od 8 do 48 LED-ów, dlatego jest idealnym rozwiązaniem dla oświetlenia uliczek osiedlowych, dróg miejskich i parkingów.

Natomiast CITEA NG MIDI może zawierać od 16 do 96 LED-ów, dzięki czemu bardzo dobrze nadaje się do oświetlenia głównych arterii, ulic i placów.

4 do 12 m 13' do 40'	MINI 800 do 12,000 lm	MIDI 1,600 do 18,000 lm	MINI 10 W do 108 W	MIDI 19 W do 153 W
CHŁODNY, NEUTRALNY LUB CIEPŁY BIAŁY	IP 66	IK 10	230 V 50 Hz	
	4 kV	CE		

KLUCZOWE ZALETY

- Ponadczasowy, elegancki design
- Dwie wielkości
- Niskie zużycie energii
- LensoFlex®2: wydajna fotometria dla różnych zastosowań
- FutureProof
- Duży wybór sposobów montażu i wysięgników
- Zabezpieczenie przeciwprzepięciowe 4 kV (10 kV jako opcja)
- Możliwość współpracy ze sterownikami systemu OWLET
- Spełnia wymagania techniczne PKP PLK

WYMIARY

	Mini	Midi
∅	500 mm 19.7"	595 mm 23.4"
H	160 mm 6.3"	185 mm 7.3"
	12 kg 26.4 lbs	15 kg 33 lbs

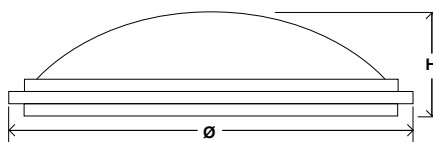

PRZYKŁADOWE ZASTOSOWANIA



ULICE OSIEDLOWE



WĄSKIE ULICE



DRÓGI MIEJSKIE



PRZEJŚCIA DLA PIESZYCH



AUTOSTRADA



STREFA POBORU OPŁAT

EQUINOX SŁUPY I WYSIĘGNIKI

12 M / 40'

8 M / 26'

6 M / 20'

4 M / 13'

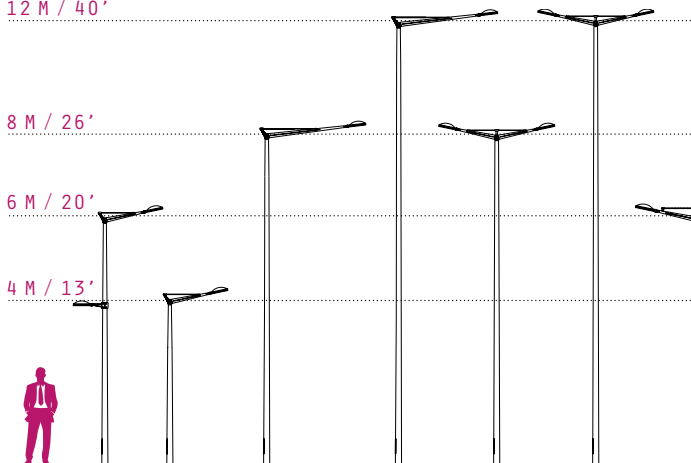

CITEA NG

VECTOR – SŁUPY I WYSIĘGNIKI

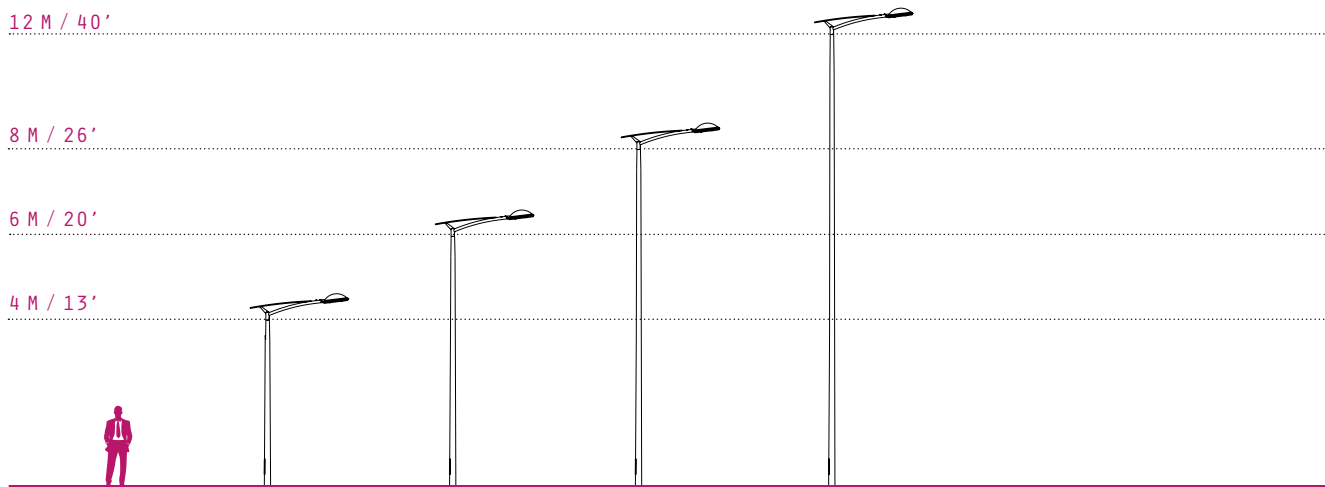

FLO – SŁUPY I WYSIĘGNIKI

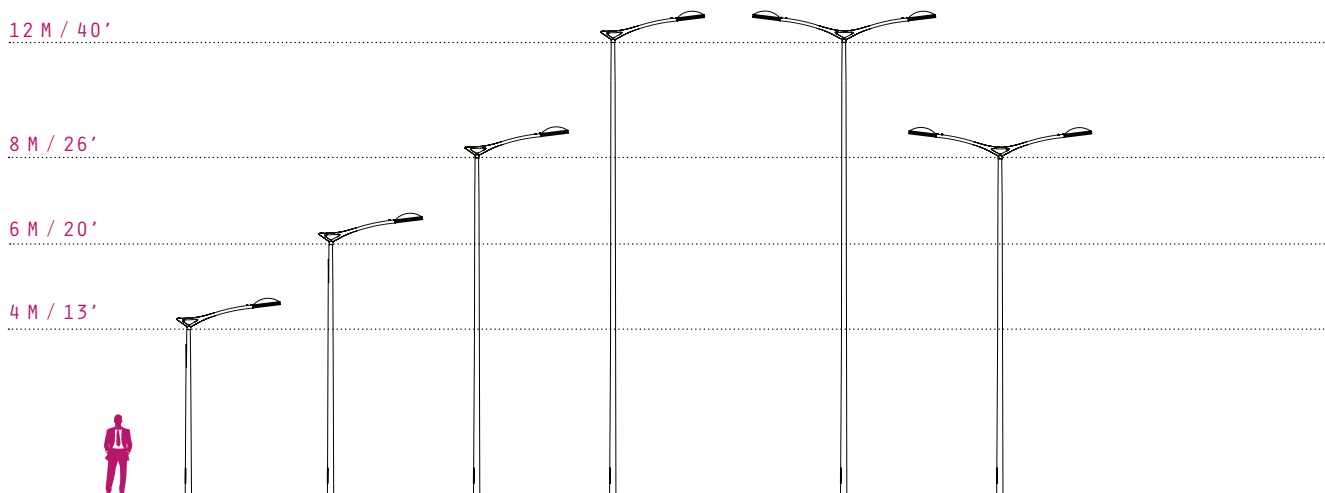

CITY OF PARIS – SŁUPY I WYSIĘGNIKI

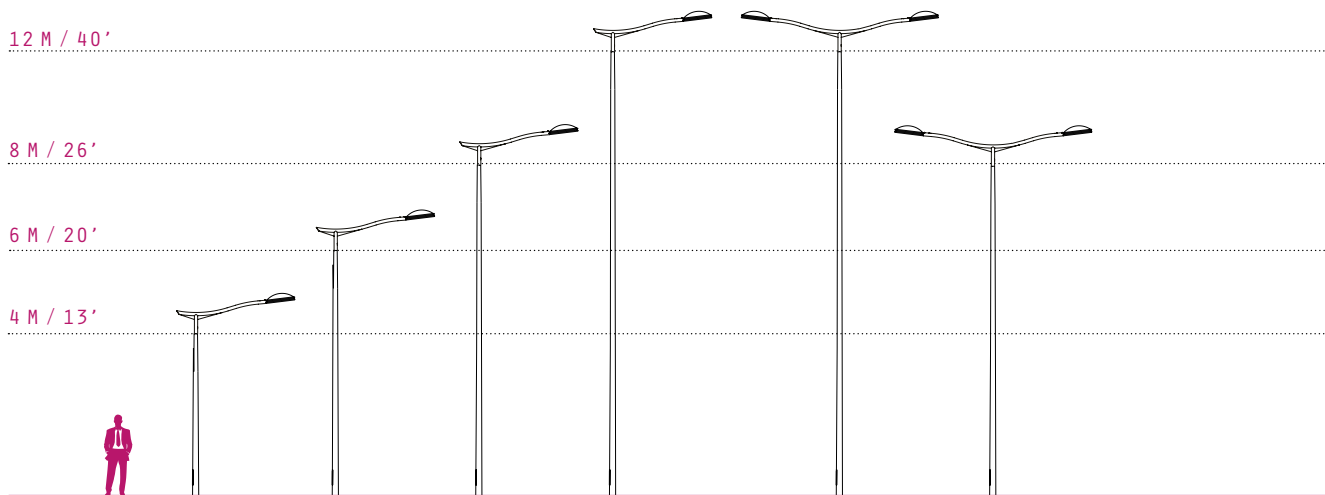

ROŻNE MOŻLIWOŚCI MONTAŻU

MONTAŻ OD GÓRY – CITEA NG MIDI

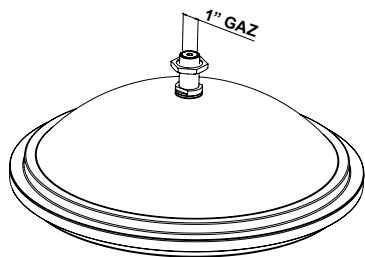

BEZPOŚREDNI
Męski uchwyt montażowy 1"
(G34M)

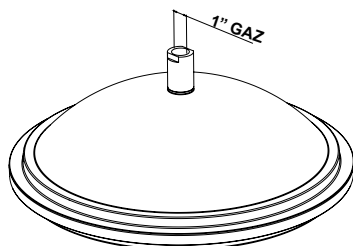

BEZPOŚREDNI
Żeński uchwyt montażowy 1"
(G34F)

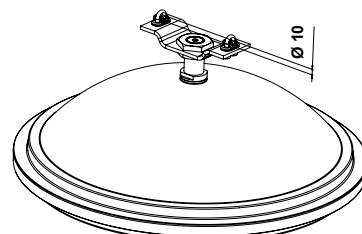

MONTAŻ
PRZEWIESZKOWY

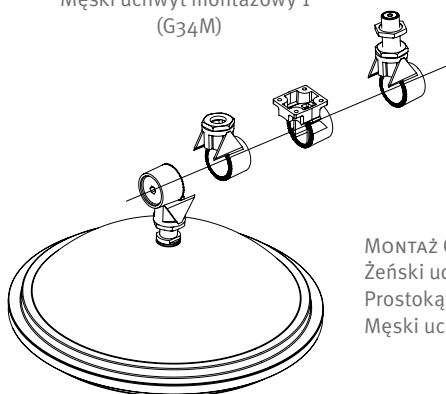

MONTAŻ OD GÓRY Z REGULACJĄ KĄTA
Żeński uchwyt montażowy 1" (G34F)
Prostokątny (50x60)
Męski uchwyt montażowy 1" (G34M)

MONTAŻ BOCZNY – CITEA NG MINI ORAZ MIDI

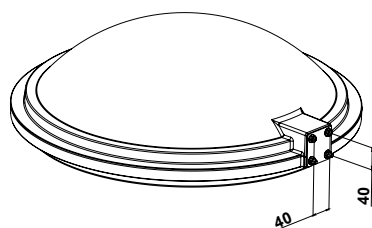

BEZPOŚREDNI
Kwadratowy (C40x40)

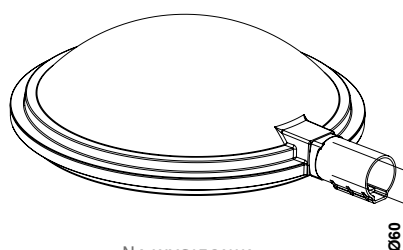

NA WYSIĘGNIK
Ø60 (D60F)

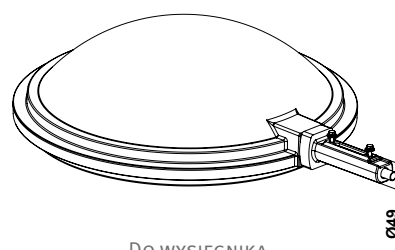

DO WYSIĘGNIA
Ø60 (D60M)

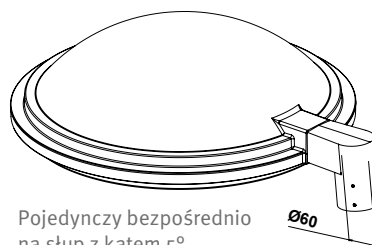

Pojedynczy bezpośrednio
na słup z kątem 5°

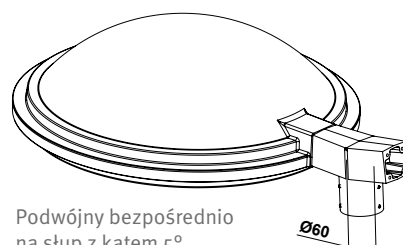

Podwójny bezpośrednio
na słup z kątem 5°

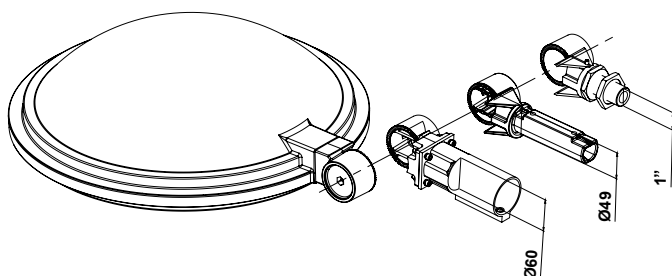

MONTAŻ NA WYSIĘGNIK Z REGULACJĄ KĄTA
Na wysięgnik Ø60 (D60F)
Do wysięgnika Ø60 (D60M)
Męski uchwyt montażowy 1" (G34M)